



OLA-12-150-P



4.0
Bluetooth
Low Energy

INFORMACIÓN BÁSICA

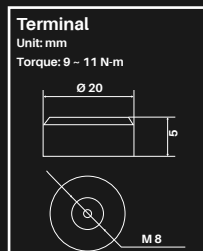
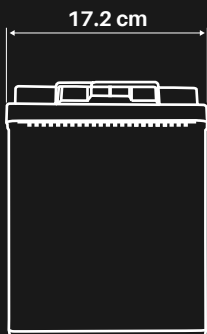
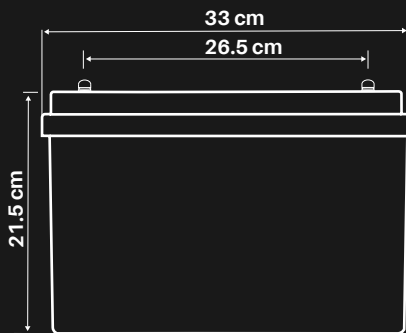

Olalitia Smart BMS LiFePO4 Battery



Información básico	Modelo	OLA-12-150-P
	BMS (Sistema de gestión de baterías)	Integrado
	Capacidad nominal	150Ah / 1920Wh
	Voltaje nominal	12.8V
	Número de ciclos	>4500 @ 90% D.o.D
	Peso	15.8Kg
	Dimensiones (L x W x H)	330*172*215mm
Rango de voltaje de funcionamiento	10 -14.6V	
Garantizar	5 años de garantía	
Carga	Características de carga	CCCV / IU
	Voltaje de carga recomendada	14.6V
	Corriente de Carga Recomendada	45A
Corriente de carga máxima	75A	
Descargar	Corriente de Descarga Continua Máxima	200A
	Corriente de corte de descarga Máxima	450A (200~500ms)
Temperatura	Temperatura de Descarga	-20 ~ 75 °C
	Temperatura de Carga	0 ~ 50 °C
	Temperatura de Almacenamiento	-5 ~ 35 °C
Material	Material de la caja	ABS
	Tipo de Terminal	M8
	Código de protección de ingreso	IP65
Supervisión inteligente	Bluetooth	Módulo Bluetooth 4.0 integrado Le permite monitorear y leer el estado de la batería y mostrar errores en condiciones extremas como sobrecarga, sobrecalentamiento y cortocircuitos, etc. en tu teléfono inteligente
	Conexión	Máx. 4 series y 4 paralelos conexión

CARACTERÍSTICA DE RENDIMIENTO

CALIDAD EUROPEA

- La tecnología más segura, sin riesgo de incendio o explosión
- Larga esperanza de vida
- Mejora constante en la capacidad del espacio de almacenamiento.
- Alta estabilidad incluso bajo cargas extremas
- Sin efecto memoria, no es necesario ciclos completos

APLICACIONES

 Autocaravana; Caravana

 Bote; Yate

 Fotovoltaica; Energía renovable



OLALITIO S.L.

Polígono BTV, C/ Tamariz 62,
La Puebla de Alfindén, 50171,
ZARAGOZA, SPAIN.

Tel: +34 876434005

Email: contacto@olalitia.com

Rendimiento de descarga a 25°C

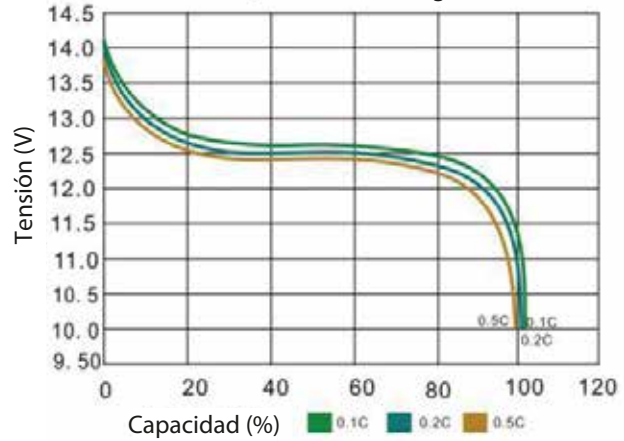

Efecto de la temperatura sobre la capacidad a 0,2C

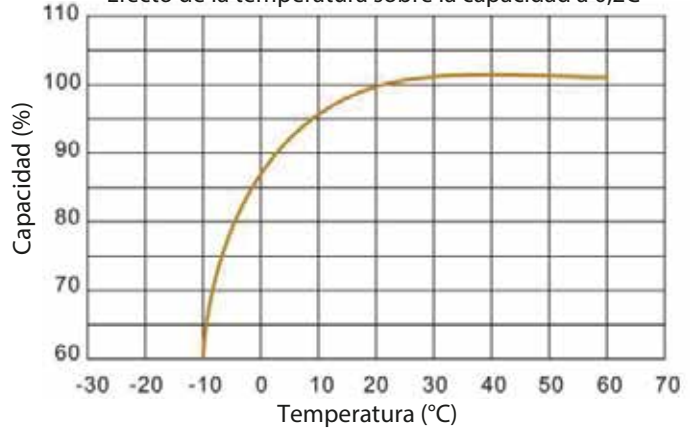

Carga y descarga a 25°C, 0,2C

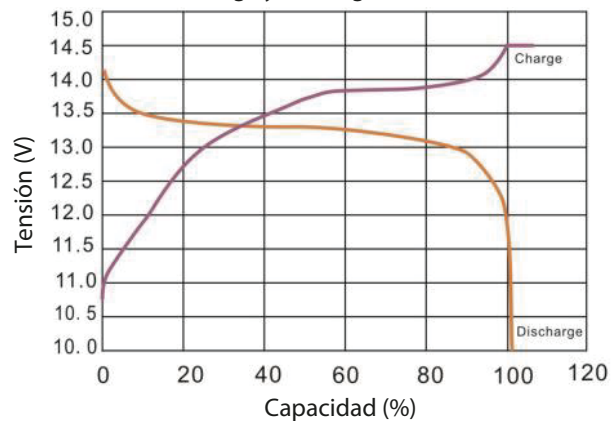

Ciclo de vida con DOD a 25°C. 0.2C

