



OLA-48-100-M



4.0
Bluetooth
Low Energy

INFORMACIÓN BÁSICA

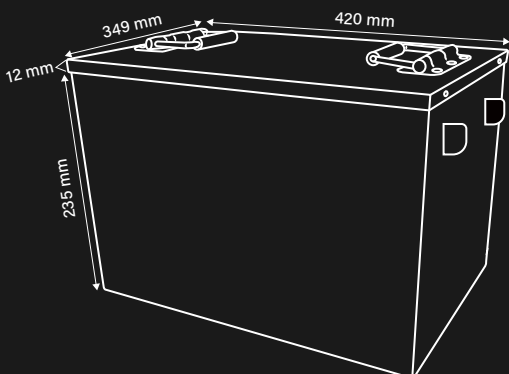
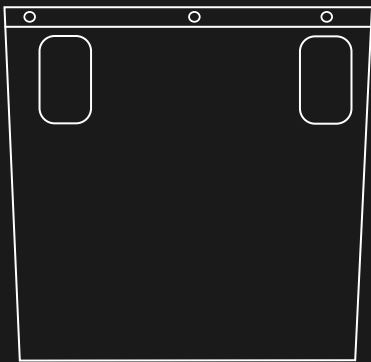

Olalitia Smart BMS LiFePO4 Battery



Información básica	Modelo	OLA-48-100-M
	Sistema de gestión de batería (BMS)	Integrado
	Capacidad nominal	100Ah/5120Wh
	Voltaje nominal	58.4V
	Número de ciclos	≥6000 @ 80% DoD
	Peso	42kg
	Dimensiones con terminales (L x A x A)	420 * 349 * 235 mm
	Rango de voltaje de funcionamiento	40-58.4V
Garantía	5 años	
Carga	Características de carga	CCCV / IU
	Voltaje de carga recomendada	58.4V
	Corriente de carga recomendada	20A
Descargar	Corriente de Descarga Continua	200A
	Corriente de corte de descarga Máxima	350A (200~500ms)
Temperatura	Rango de temperatura de descarga	-20 ~ 75 °C
	Rango de temperatura de carga	0 ~ 50 °C
	Rango de temperatura de almacenamiento	-5 ~ 35 °C
Material	Material de la caja	Metal
	Terminales	M8
	Código de protección de ingreso	IP62
Monitoreo inteligente	Bluetooth	Módulo Bluetooth 4.0 integrado Permite controlar y leer el estado de la batería, así como mostrar errores en condiciones extremas como sobrecargas, sobrecalentamiento y cortocircuito, etc., en tu smartphone
	Conexión	Máximo 4 conexiones en paralelo. Conexiones en serie no permitidas.

Olalitio Smart BMS LiFePO4 Battery



Diagramas de rendimiento del modelo

Número de ciclos vs. DOD

Vida útil en función del DOD a 25 °C

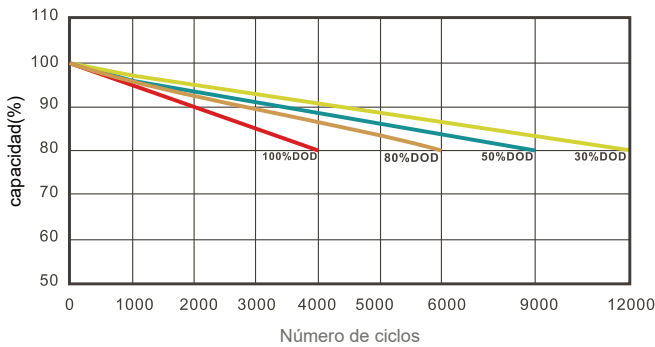

Rendimiento de descarga a temperatura ambiente

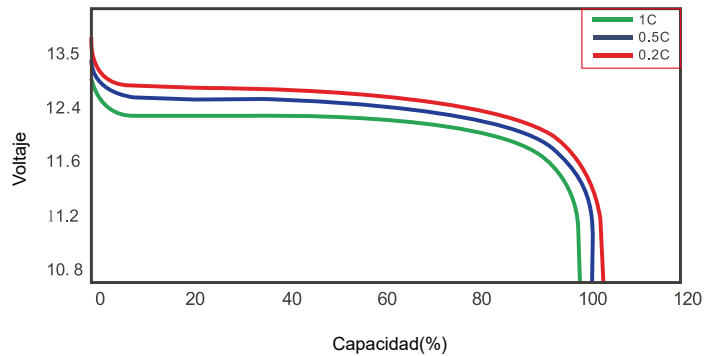

Capacidad de batería(C)VS. Voltaje en circuito abierto

SOC Vs OCV

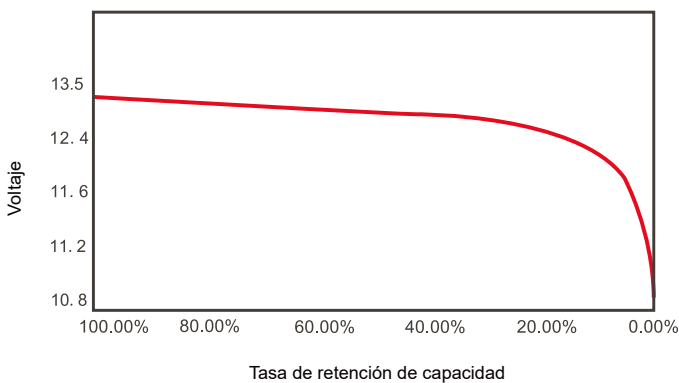

Capacidad de batería Vs. Tiempo de carga

Capacidad de carga(%)VS Tiempo con diferentes tasas a 25 °C



Ciclos de vida según la temperatura

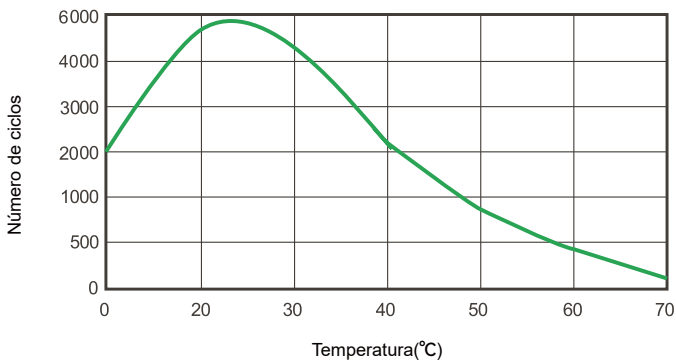

Efectos de la temperatura en la capacidad

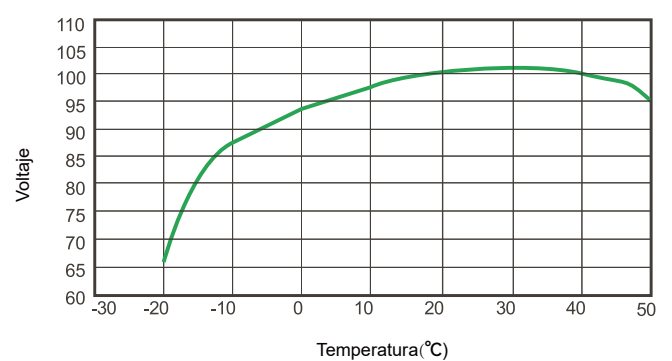

OLALITIO S.L.

Polígono BTV, C/ Tamariz 62,
La Puebla de Alfindén, 50171,
Zaragoza, Spain

Tel: +34 876434005

Email: contacto@olalitio.com

V1 09.03.26

